

При отсутствии в телевизоре или приставке функции подачи питания +5В на цифровую антенну, следует использовать инжектор электропитания антенны. Инжектор электропитания приобретается отдельно. Подключать инжектор к антенне следует согласно схеме 3.

Схема 3

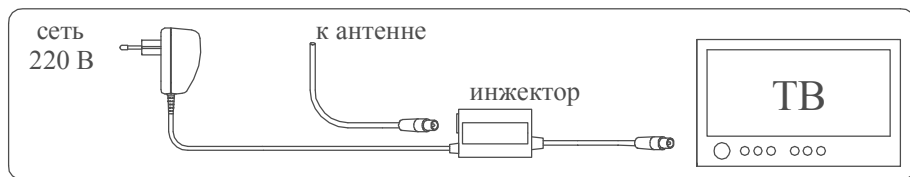

7. УКАЗАНИЕ МЕР БЕЗОПАСНОСТИ

Запрещается использовать антенну без надёжного защитного заземления. Необходимо соблюдать правила техники безопасности при производстве высотных работ.

8. ТЕХНИЧЕСКОЕ ОБСЛУЖИВАНИЕ

Профилактический осмотр антенны необходимо производить не реже одного раза в 6 месяцев.

Особое внимание при осмотре следует обращать на надёжность крепления антенны, кабеля, целостность заземления.

9. СВИДЕТЕЛЬСТВО О ПРИЁМКЕ

Антенна телевизионная индивидуальная наружная исправна и признана годной.

Модель

Дата изготовления

Штамп ОТК

10. ГАРАНТИЙНЫЕ ОБЯЗАТЕЛЬСТВА

Гарантийный срок эксплуатации антенны 24 месяца со дня продажи, при соблюдении требований настоящего руководства по эксплуатации.

Претензии по работе и предложения следует направлять по адресу:

РОССИЯ, 142517, д. Улитино, д. 81,
Павлово-Посадский район,
Московской области,
ОАО "МЕТАЛЛОИЗДЕЛИЯ"
тел. (49643)5-92-96
e-mail: met_izdel@mail.ru

Дата продажи

Штамп торгующей организации

Антенна

телевизионная индивидуальная наружная

РУКОВОДСТВО ПО ЭКСПЛУАТАЦИИ

Модель

L010.14D

L011.14D

с усилителем



Рис. 1

1. ОБЩИЕ СВЕДЕНИЯ.

Антенна телевизионная индивидуальная наружная модель L010.14D, L011.14D предназначена для стационарного приёма цифровых сигналов вещательного телевидения стандарта DVB-T, DVB-T2.

Диапазон частот, МГц	470-900
Цифровые каналы	21-60

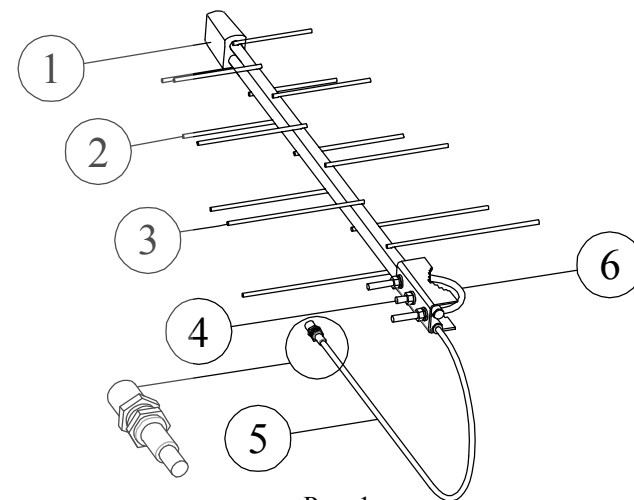
2. УСТРОЙСТВО АНТЕННЫ.

Полотно антенны (рис.1) образовано сборочной линией в виде двух труб (3), расположенных одна над другой, к которым приварены по 7 вибраторов. Кабель (5) введён в нижнюю трубу и в передней части антенны под колпачком (1) припаяется к концам труб (оплётка к нижней трубе, центральная жила к верхней). В антенне модели L011.14D между кабелем и трубами встроен усилитель сигналов цифрового диапазона.

Крепление антенны к мачте производится съёмной деталью скоба (6), которая фиксирует антенну на мачте. В зоне крепления скобы имеется резьбовая шпилька (4), которая служит элементом крепления для заземляющего провода или шины.

3. ТЕХНИЧЕСКИЕ ХАРАКТЕРИСТИКИ

Параметры	L010.14D	L011.14D
Коэффициент усиления антенны, дБи, не менее	6,7-7,7	17-19
Коэффициент защитного действия, дБ, не менее	12	12
Коэффициент стоячей волны	2	2
Напряжение питания усилителя, В	-	5±0,3
Ток потребления усилителя, мА	-	25
Волновое сопротивление, Ом	75	75
Количество элементов	14	14
Габаритные размеры, мм	500x300x39	500x300x39
Масса, кг	0,5	0,5

4. КОМПЛЕКТНОСТЬ ПОСТАВКИ.

Наименование	L010.14D	L011.14D
Антенна	1	1
Кабель	0,3м	0,3м
Руководство по эксплуатации	1	1
Упаковка (пакет полиэтиленовый)	1	1

5. УСТАНОВКА АНТЕННЫ. МОНТАЖ КАБЕЛЯ.

Перед установкой антенны следует подобрать или подготовить кабель нужной длины. Рекомендуем использовать кабель марки RG-6U.

На концах кабеля должны располагаться:

с одной стороны - вилка F-типа (рис.2), для присоединения к антенному кабелю, в конец которого встроен соединитель F-розетка/ F-розетка (рис.3)



Рис.2



Рис.3

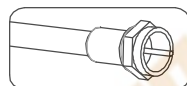

Рис.4

с другой стороны - вилка телевизионная, для подключения к телевизору (рис.4).

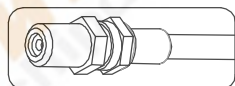
Кабельную сборку такого типа можно приобрести в магазине. При отдельной покупке: вилки телевизионной, вилки F- типа и кабеля, следует самостоятельно разделить концы кабеля и установить вилки на кабель.

Пример последовательности разделки конца кабеля под F-вилку показана на рис.5-8.

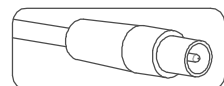

Рис.5



Рис.6

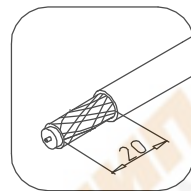

Рис.7

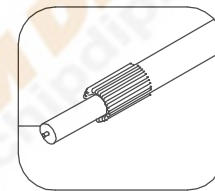

Рис.8

После подготовки кабеля следует установить антенну на мачте и присоединить последовательно кабель и заземляющий провод (рис. 9). Далее следует их закрепить.

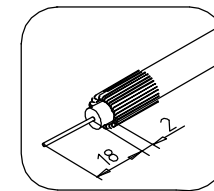
Внимание! Фиксация кабеля на мачте, в месте соединения, является обязательным условием для предохранения его от разрыва (рис. 10).

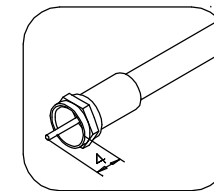

Рис.9



Рис.10

6. ПОДКЛЮЧЕНИЕ АНТЕННЫ.

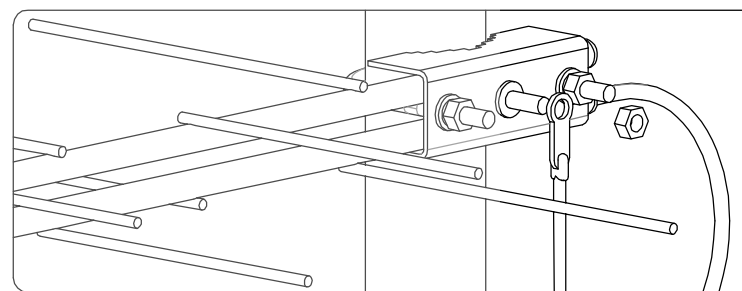
Для просмотра цифровых телевизионных каналов необходимо использовать телевизор с цифровым тюнером DVB-T2 или телевизионную цифровую приставку DVB-T2.

Для антенны модели L010.20D достаточно подключить вилку кабеля к гнезду антенного входа телевизора (см. схему 1) или цифровой приставке (см схему 2).

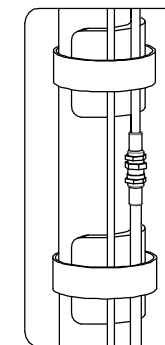
Затем следует настроить цифровые каналы согласно руководству по эксплуатации телевизора или цифровой приставки.

Схема 1

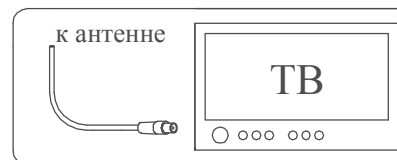

Схема 2

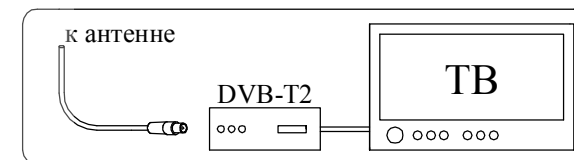

Для антенны модели L011.20D после подключения кабеля к телевизору или цифровой приставке (схемы подключения аналогичны схемам 1 и 2), следует включить подачу питания +5В на цифровую антенну от телевизора или цифровой приставки.

Подача питания +5В включается согласно руководству по эксплуатации телевизора или цифровой приставки DVB-T2.