

Лобзик модель 10215



Продавец: ООО «ОМАКС Групп» 143180, Московская область, г.Звенигород, ул.Московская, д.29, оф.218, www.omax.ru

Сделано по заказу и под контролем «ОМАКС Групп» на предприятии: Нинбо Ксиеченг Поувер Тулс Ко.,ЛТД.

Адрес: город Хунну, Фэнху, Чжаэцзян 315506 Китай

Страна производства: Китай

Класс инструмента: бытовой, использовать исключительно по назначению.

Срок службы: 2 года с даты продажи потребителю

Гарантийный срок: 1 год с даты продажи потребителю

Технические характеристики

Наименование инструмента	Лобзик
Модель	10215
Мощность, Вт	570
Скорость хода пильного полотна без нагрузки, мин ⁻¹	0-3000
Номинальное напряжение, В	220-230
Частота сети для зарядного устройства, Гц	50
Максимальная глубина пропила в дереве, мм	65
Максимальная глубина пропила в металле, мм	8
Класс инструмента	бытовой
Вес нетто/брутто, кг	2,2 / 2,7
Степень электрической защиты	II
Дата производства	Указана на табличке инструмента
Серийный номер	Указан на табличке инструмента
Уровень шума (звуковое давление), дБ(А)	87
Вибрация (виброускорение), м/с ²	<2,5

КОМПЛЕКТ ПОСТАВКИ

Наименование	Количество
Лобзик	1
Набор угольных щеток	1
Пильное полотно	3
Инструкция	1
Кейс	1



Внимание! Перед началом работы с инструментом тщательно изучите инструкцию, ознакомьтесь с конструкцией, способами управления и правилами безопасной работы с инструментом. Сохраняйте эту инструкцию и указания для будущего использования. Храните данную инструкцию вместе с электроинструментом.

Внимание! Соблюдайте указания по применению и технику безопасности!

Изделие протестировано и сертифицировано в соответствии с европейскими стандартами.

Уровень шума определен в соответствии с европейской нормой 2000/14/EC amended by 2005/88/EC, Annex 6

ОБЛАСТЬ ПРИМЕНЕНИЯ

Лобзик предназначен для быстрого и качественного выполнения по резке дерева, гипсокартона, фанеры, камня, металла, керамики, композитных, пластиковых и других материалов. Инструмент является бытовым и предназначен для выполнения небольших объемов работ. Рекомендуется использовать инструмент при температуре от +0°C до +40°C. Запрещается использовать инструмент в целях, для которых он не предназначен.

РАШИФРОВКА ОБОЗНАЧЕНИЙ НА ЭТИКЕТКАХ И УПАКОВКЕ ИНСТРУМЕНТА:

	Расшифровка знака Знак соответствия техническому регламенту. Знак обращения на рынке РФ. Обозначение, служащее для информирования приобретателей о соответствии выпускаемой в обращение продукции требованиям технических регламентов.
	Внимание! Тщательно изучите руководство перед началом работы с электроинструментом! Изучите конструкцию, принципы работы и управления инструментом, правила безопасности. Соблюдайте правила безопасности, описанные в инструкции! Существует риск получения травм, потери жизни или повреждения инструмента в случае несоблюдения требований правил безопасности и настоящей инструкции.
	При работе с инструментом пользуйтесь индивидуальными средствами защиты. Используйте защитные очки, обувь на противоскользящей подошве, средства защиты слуха и органов дыхания, надевайте плотную одежду, защищающую кожу от повреждений. Использование индивидуальных средств защиты снижает риск получения травм.
	Знак соответствия европейским стандартам и нормативным документам согласно требованиям Директив Евросоюза.

	Маркировка GS – европейская марка, удостоверяющая, что продукция является безопасной и удобной в использовании. Сокращение GS обозначает «Geprüfte Sicherheit», в переводе с немецкого обозначает «Гарантированная Безопасность».
	Соответствие инструмента директиве ЕС по нормам электромагнитной совместимости, в частности соответствие Европейской Директиве по Электромагнитной совместимости.
	В инструменте использован принцип двойной электроизоляции, что обеспечивает полную безопасность работ без устройства заземления.
	Соблюдайте условия утилизации: отслужившие свой срок электроинструменты, принадлежности и упаковку следует сдавать на экологически чистую рекуперацию отходов.
	Не подвергайте инструмент длительному воздействию солнечных лучей и повышенной температуры. Не оставляйте инструмент на улице после использования. Храните инструмент в теплом сухом помещении без воздействия солнечных лучей или избыточного искусственного освещения.
	Не подвергайте инструмент воздействию влаги. Не работайте под дождем и не оставляйте инструмент на улице после использования.
	ВНИМАНИЕ! Риск возникновения пожара. Внимательно следите за температурой обрабатываемой поверхности и температурой отходов в пылесборнике. Вовремя очищайте пылесборник, следите за чистотой рабочей зоны. Значительное повышение температуры может вести к опасности возникновения пожара.

УСЛОВИЯ ХРАНЕНИЯ:

Хранить электроинструмент необходимо в сухом помещении, оборудованном специальными стеллажами, полками, ящиками, обеспечивающими его сохранность. Держать вдали от источников повышенных температур и воздействия солнечных лучей.

Электроинструмент должен храниться в складских помещениях в упаковке. Без упаковки электроинструмент может храниться только в случае размещения его в один ряд.

Допускается напольное складирование электроинструмента штабелями на евро поддонах (1200x800). При этом высота каждого штабеля не должна превышать 1,2 метра или не более 10 транспортных упаковок. Максимальная нагрузка на штабель 300 кг.

УСЛОВИЯ ТРАНСПОРТИРОВКИ:

Транспортировать электроинструмент необходимо осторожно с соблюдением мер, исключающих возможность его повреждения. В крытых транспортных средствах в соответствии с правилами перевозки грузов, действующими на данном виде транспорта. Высотой не более 2,5 метров, в транспортной упаковке. Запрещается перевозить электроинструмент вместе с металлическими деталями и изделиями.

УСЛОВИЯ УТИЛИЗАЦИИ:

Отслужившие свой срок электроинструменты, принадлежности и упаковку следует сдавать на экологически чистую рекуперацию отходов. Не выбрасывайте электроинструмент в контейнеры для бытовых отходов!

БЕЗОПАСНОСТЬ ЛЮДЕЙ

- Запрещается работать с инструментом больным, усталым или находящимся под действием лекарств, наркотических средств и спиртных напитков людям. Будьте внимательны и продумывайте свои действия. Невнимательность, действие алкоголя, наркотиков и некоторых видов лекарств ведут к риску получения травм.
- Храните инструмент в местах, недоступных для детей. Не позволяйте детям играть с инструментом, это может привести к травмам.
- При работе с инструментом следите, чтобы движущиеся части или рабочие насадки не касались Вашей кожи или каких-либо частей тела. Держите руки подальше от рабочей области. Контакт с движущимися частями или рабочими насадками может вести к получению травм.
- Перед началом работы убедитесь, что люди, дети и животные находятся на достаточном расстоянии от места Вашей работы. Следите за детьми, не позволяйте им играть вблизи работающего электроинструмента. Лицо, управляющее инструментом, несет ответственность за любой ущерб, причиненный третьим лицам, пострадавшим от электроинструмента.
- При работе с инструментом пользуйтесь индивидуальными средствами защиты. Используйте защитные очки, маски для защиты органов дыхания, обувь на противоскользящей подошве, средства защиты слуха, защитные шлемы и каски. Использование индивидуальных средств защиты снижает риск получения травм.
- Держите рабочее место в чистоте. Убирайте неиспользуемые инструменты из рабочей зоны. Перед включением инструмента убедитесь, что в рабочей зоне не находятся установочные или гаечные ключи, а также другие инструменты. Попадание ручного инструмента в зону работы движущихся частей инструмента может привести к травмам.
- Перед включением вилки в розетку убедитесь, что кнопка включения инструмента не находится в положении «включено» - это уберезет Вас от случайного пуска инструмента и получения травм.
- При работе с инструментом следите за тем, чтобы вам было удобно. Правильно распределенная нагрузка позволит вам оставаться в устойчивом положении при возникновении непредвиденных ситуаций и снизит риск получения травм.
- Используйте специально разработанную рабочую одежду. Избегайте надевать слишком свободную одежду, снимите ювелирные украшения, укройте длинные волосы. Следите за тем, чтобы детали одежды или волосы находились на достаточном удалении от движущихся частей инструмента.
- Никогда не обрабатывайте поверхности, содержащие асбест. Асбестовая пыль крайне опасна для здоровья и может вызывать рак.
- Инструмент не может быть использован детьми до 16 лет, лицами с ограниченными физическими, сенсорными или умственными способностями, людьми с недостаточным опытом, знаниями, не изучившими данную инструкцию.

ЭЛЕКТРИЧЕСКАЯ БЕЗОПАСНОСТЬ

- Перед началом работы с инструментом убедитесь, что он будет подключен к источнику питания с напряжением, указанным на этикетке, расположенной на устройстве. Дополнительная информация о напряжении и частоте тока размещена на вилке устройства.
- Электроинструмент, предназначенный для работы с напряжением 230-240 В, может также работать и с напряжением 220 В.
- Питание прибора должно осуществляться через автомат с током срабатывания не более 30 мА.
- Инструмент имеет двойную изоляцию, позволяет отказаться от трехжильного заземленного провода и заземленной электро розетки.

- Убедитесь, что вилка инструмента подходит к розетке. Запрещается вносить изменения в конструкцию штепсельной вилки. Использование оригинальных вилок и исправных розеток снижает риск поражения оператора инструмента электрическим током.
- При подключении инструмента избегайте контакта с заземленными предметами, старайтесь не прикасаться к водопроводным трубам, элементам отопления, и крупной бытовой технике.
- Не оставляйте инструмент под дождем. Не пользуйтесь электроинструментом в помещениях с повышенной влажностью. Жидкости, попавшие в инструмент, ведут к повышению опасности поражения электрическим током.
- Не допускайте загрязнения инструмента. Загрязнения, попавшие в инструмент, могут повысить риск поражения электрическим током.
- Используйте шнур инструмента только по назначению. Не переносите устройство, держа за шнур. Никогда не тяните шнур, пытаясь вытащить вилку из розетки. Держите шнур вдаль от источника нагрева, масла и острых предметов. Следите, чтобы шнур не попадал в зону действия электроинструмента. Регулярно осматривайте шнур, при повреждении незамедлительно отремонтируйте его в уполномоченной сервисной службе. Поврежденный или спутанный шнур может усилить риск поражения электрическим током.
- В случае возникновения неисправности, не пытайтесь самостоятельно ремонтировать инструмент, обратитесь к профессиональному персоналу в сервисную мастерскую. Попытки самостоятельно отремонтировать инструмент опасны, и могут привести к поражению электрическим током.

МЕРЫ ПРЕДОСТОРОЖНОСТИ ПРИ РАБОТЕ С ИНСТРУМЕНТОМ

- Если инструмент комплектуется дополнительными рукоятками, обязательно используйте их для создания дополнительного упора, это позволит легче контролировать инструмент.
- При работе с инструментом необходимо правильно рассчитывать рабочие нагрузки. Не допускайте работы с перегрузкой. Выбирайте инструмент, рассчитанный именно на ту мощность, которая необходима вам. Не используйте маломощный инструмент для выполнения тяжелых работ. В случае необходимости выполнения тяжелых работ, пользуйтесь инструментом, предназначенным для таких работ.
- Инструмент не предназначен для непрерывной работы. Работайте с перерывами. Периодически проверяйте, не перегрелся ли инструмент. Используйте инструмент строго по назначению. Помните, что работа инструмента в условиях перегрузки увеличивает вероятность повреждения инструмента и может привести к несчастному случаю.
- Если в комплекте с инструментом поставляется пылеуловитель, обязательно подсоедините его и убедитесь, что устройство работает правильно.
- Следите за исправностью выключателя. Не используйте инструмент с неисправным выключателем. Инструмент с неисправным выключателем потенциально опасен и может служить причиной травм, такой инструмент должен быть доставлен в сервисный центр для ремонта.
- В случае необходимости замены оснастки или настройки инструмента, выключите инструмент с помощью выключателя, а затем отсоедините вилку от сети. Данная мера позволит избежать случайного включения инструмента и получения травм.
- Избегайте случайного пуска, не переносите инструмент подключенным к сети, держа палец на выключателе. После завершения работы выключайте инструмент, а затем отсоединяйте вилку от сети.
- Места хранения инструмента должны быть недоступны для детей и лиц, не ознакомленных с правилами использования инструмента, а также данной инструкцией. Использование инструмента неквалифицированным персоналом может привести к получению травм.
- Старайтесь внимательно следить и ухаживать за инструментом. Регулярно проверяйте работоспособность инструмента, следите за отсутствием внешних и внутренних

повреждений, наличием косвенных признаков неправильной работы внутренних механизмов и наличием посторонних шумов при работе инструмента. При обнаружении поломок и повреждений, они должны быть устранены до начала работы для исключения риска несчастных случаев.

- Следите за состоянием оснастки. Остро заточенные режущие кромки позволяют получить лучший результат, сократить время резки, уменьшить вероятность заклинивания инструмента и облегчить работу.
- Ни при каких обстоятельствах не пытайтесь работать неисправным инструментом, даже если это возможно.
- Следите за состоянием инструмента. Рукоятки должны быть сухими, на них не должно быть следов масла и смазки.
- Используйте инструмент и оснастку только в соответствии с инструкцией. Использование инструмента при выполнении работ, для которых он не предназначен, может привести к несчастному случаю.
- **ЗАПРЕЩАЕТСЯ** включать инструмент в присутствии легковоспламеняющихся и взрывоопасных веществ (жидкостей, газов и порошков).
- Во время работы с данным инструментом оператор подвергается воздействию вибрации. Долговременное воздействие локальной вибрации может привести к появлению ощущений покалывания или онемения пальцев рук и всей кисти в целом. При возникновении вышеописанных явлений немедленно прекратите работу. Регулярное длительное воздействие локальной вибрации может быть причиной заболеваний, затрагивающих разные органы человека: кровеносные сосуды, нервную систему, кости, суставы, мышцы, соединительную ткань кисти и предплечья. Не используйте инструмент на протяжении длительного времени, ограничивайте время работы с инструментом. При появлении перечисленных выше симптомов, обратитесь за консультацией к врачу.
- Запрещается работать с инструментом беременным женщинам, лицам с плохой циркуляцией крови в конечностях, лицам, имеющим травмы рук, заболевания нервной системы или страдающим диабетом.

РАБОЧЕЕ МЕСТО

- Избегайте беспорядка на рабочем месте. Работайте в хорошо освещенном помещении. Беспорядок и плохая освещенность могут стать причиной несчастного случая.
- Запрещается работать в условиях повышенной взрывоопасности, в запыленных помещениях, в помещениях с горючими жидкостями и воспламеняющимися газами. При работе электроинструмента возможно образование искр, способных привести к взрывам пыли и паров горючих жидкостей, а также к воспламенению горючих материалов.
- Следите за чистотой рабочего места. Смеси некоторых материалов и пыль цветных металлов способны воспламеняться и взрываться.
- В зоне работы электроинструмента запрещается находиться детям, животным и посторонним лицам, отвлекающим оператора от работы. Будьте внимательны, следите за своими действиями. Невнимательность при работе с электроинструментом может привести к травмам.

ВНИМАНИЕ! Использование вспомогательных принадлежностей или приспособлений, не рекомендованных в настоящей инструкции, может стать причиной травм!

ПРАВИЛА БЕЗОПАСНОСТИ ПРИ РАБОТЕ ИНСТРУМЕНТОМ

- Соблюдайте общие правила работы с инструментом (внимательно прочитайте пункты «БЕЗОПАСНОСТЬ ЛЮДЕЙ» и «МЕРЫ ПРЕДОСТОРОЖНОСТИ ПРИ РАБОТЕ С ИНСТРУМЕНТОМ»)

ВНИМАНИЕ! Во время работы всегда надевайте защитные очки с боковыми накладками. Образующаяся при работе пыль и осколки материала могут повредить органы зрения.

Используйте специальные защитные наушники. Воздействие шума может привести к повреждению органов слуха.

- Конструкция инструмента не предусматривает попадания влаги внутрь корпуса. Запрещается использовать какие-либо жидкости при работе с инструментом.

- Обращайте особое внимание на наличие хорошей вентиляции. При работе с инструментом существует опасность вдыхания пыли, содержащей опасные для здоровья вещества. Также некоторые виды пыли взрывоопасны. Искры, сопутствующие работе машин могут стать причиной пожара или взрыва.
- Некоторые виды пыли могут вызывать аллергические реакции не только при вдыхании, но и при прикосновении. Рекомендуется использовать маску для защиты органов дыхания и перчатки для защиты рук.
- При замене рабочих насадок и приспособлений надевайте перчатки. Рабочие поверхности могут быть горячими и вызвать ожог.
- Для работ с материалами, содержащими соединения свинца, используйте защитные маски, предназначенные для защиты от соединений свинца. Весь персонал, находящийся в помещении, где ведется работа, должен использовать специальные маски для защиты органов дыхания. Соединения свинца, свинцовая пыль, пары свинца опасны для здоровья. Дети и беременные женщины не должны находиться в помещениях, в воздухе которых распылены соединения свинца. Запрещается принимать пищу, пить и курить в помещениях, загрязненных парами свинца.
- При работе с инструментом обрабатываемая поверхность может значительно нагреваться. Внимательно следите за температурой обрабатываемой поверхности и температурой отходов в пылесборнике, если он предусмотрен конструкцией. Вовремя очищайте пылесборник, следите за чистотой рабочей зоны. Значительное повышение температуры может вести к опасности возникновения пожара. Обработка горячих поверхностей легковоспламеняющимися жидкостями, в том числе красками, лаками, растворителями может вести к возникновению пожара. Следите, чтобы легковоспламеняющиеся жидкости не попадали в места временного хранения пыли и отходов.
- Для оптимизации работы с небольшими деталями закрепляйте обрабатываемую деталь в тисках или другое зажимное устройство – это повысит производительность и сделает Вашу работу более безопасной.
- При работе обращайте внимание на расположение скрытой электропроводки и других коммуникаций. Для определения места расположения скрытой проводки и коммуникаций используйте металлоискатели и другое специальное оборудование. В случае отсутствия соответствующего оборудования, обратитесь в местные коммунальные службы для получения плана расположения проводки и коммуникаций. Нарушение целостности скрытой электропроводки может привести к опасности возникновения пожара и поражения работающего электрическим током. Повреждение газовых коммуникаций ведет к опасности возникновения пожара и взрыва. Разрушение водопроводных труб может привести к возможности затопления и нанесения вреда имуществу.
- Старайтесь держать инструмент за изолированные поверхности рукояток. В случае возникновения непредвиденных обстоятельств: повреждении скрытой электропроводки и вызванного этим контакта рабочего инструмента с токоведущими магистралями, металлические части инструмента могут оказаться под напряжением.
- Всегда дожидайтесь полной остановки движущихся частей инструмента прежде, чем выпустить инструмент из рук. Неполная остановка рабочих частей инструмента может привести к травме.
- Запрещается использовать инструмент с поврежденным сетевым шнуром. Если шнур был поврежден во время работы, необходимо немедленно отсоединить его от сети, не прикасаясь к поврежденному кабелю.

КОНСТРУКЦИЯ ИНСТРУМЕНТА

Извлеките инструмент и принадлежности из упаковки. Внимательно изучите устройство по прилагаемой инструкции.

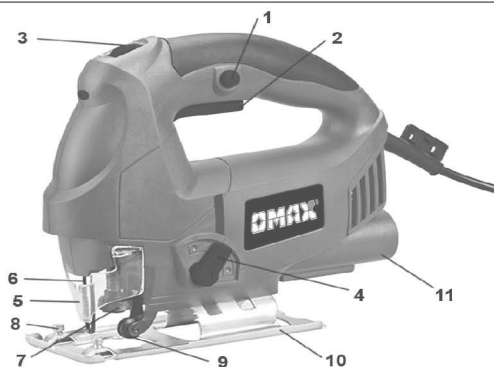

1. Кнопка блокировки пусковой клавиши в рабочем положении
2. Пусковая клавиша
3. Регулятор скорости движения пильного полотна
4. Переключатель маятникового хода пильного полотна
5. Пластиковый защитный экран
6. Металлическая защита пильного полотна (используется для защиты от случайного прикосновения к пильному полотну).
7. Крепление пильного полотна
8. Винты крепления металлических направляющих
9. Направляющий ролик пильного полотна
10. Опорная плита
11. Адаптер для крепления шланга пылесоса

ВНИМАНИЕ:

- Перед началом работы проверьте состояние пильного полотна. Никогда не используйте поврежденные пильные полотна. Поврежденное пильное полотно должно быть немедленно заменено! Пользуйтесь только хорошо заточенными пильными полотнами. Проверьте надежность фиксации пильного полотна.
- Проверьте, что рабочее пространство достаточно для обеспечения безопасного возвратно-поступательного движения пильного полотна.
- При работе по замене или обслуживанию пильных полотен пользуйтесь защитными перчатками.
- Пользуйтесь тисками для надежного крепления разрезаемой детали. Убедитесь, что остатки материала или другие детали не попадают в зону работы.
- Всегда включайте лобзик до того, как поднести его к обрабатываемой детали.
- При работе с деревянными заготовками следите, чтобы металлический крепеж или фурнитура не попали в рабочую зону пильного полотна – это может быть опасно.
- Следите, чтобы Ваши руки не попадали в зону работы пильного полотна.
- При работе опорная плита должна плотно прилегать к поверхности распиливаемого материала.
- Не пытайтесь распиливать заготовку, если ее толщина больше длины пильного полотна.
- Не прикасайтесь к металлическим частям лобзика при выполнении работ в стенах или перекрытиях – там может находиться скрытая проводка. Используйте специальные приборы для определения местоположения скрытых коммуникаций. Повреждение электропроводки может привести к опасности поражения электрическим током.
- После окончания работы выключите лобзик и дождитесь полной остановки пильного полотна до того, как вытащите пильное полотно из распила и выпустите инструмент из рук.
- Не пытайтесь остановить пильное полотно руками или, прижимая его к боковой поверхности распила – так Вы можете сломать пильное полотно и получить травму.

- Если Ваш инструмент оборудован лазерной направляющей, будьте осторожны при работе с лазером! Не направляйте луч на людей или животных! Избегайте ситуаций, когда луч может попасть Вам в глаза, даже в том случае, когда расстояние между источником света и Вашими глазами кажется достаточно большим - Вы можете получить ожог органов зрения.

ПОДГОТОВКА К РАБОТЕ

ВНИМАНИЕ! Перед любыми действиями по обслуживанию инструмента выключите его из сети.

❖ Выбор пильного полотна

Пильные полотна могут различаться конструкцией режущих зубцов, частотой и направлением их расположения. Каждый вид пильного полотна предназначен для выполнения определенных работ по определенному виду материала. На упаковке каждого пильного полотна поставщик указывает, для каких работ и материалов подходит данное пильное полотно. Для получения качественного реза необходимо следовать рекомендациям по выбору пильного полотна, расположенным на упаковке.

- Пильные полотна с крупными редкими зубцами предназначены для быстрого грубого реза.
- Частое расположение зубцов пильного полотна позволяет получить чистый и точный рез.
- Пильные полотна со средними по размеру зубцами предназначены для чистового реза мягкой, плотной и клееной древесины, фанеры, ДСП и пластика по прямой или кривых большого радиуса.
- Если зубцы среднего размера расположены часто, но имеют обратную направленность, полотно можно использовать для чистового реза мягкой, плотной, клееной древесины, облицовочной фанеры, ламината, ДСП с декоративными покрытиями, пластика по прямой линии или криволинейных резов с большим радиусом. Получаемый рез не будет иметь сколов.
- Мелкие частые зубцы позволяют пилить цветные, черные металлы, алюминий и пластик по прямой линии.
- Полотно со средними равнобедренными зубцами позволяют получать чистовой рез без сколов, в том числе при работе по кривым с малыми радиусами в плотной, мягкой, клееной древесине, фанере, ДСП, пластике.

Рекомендации:

Пильное полотно	Тип материала / работы
Крупные зубцы	Древесина, высокая скорость
Средние зубцы	Древесина
Мелкие частые зубцы	Пластик, алюминий, сталь
Средние равнобедренные зубцы	Древесина, чистовой рез, малые радиусы

Максимальная глубина пропила в различных материалах указана в технических характеристиках в начале инструкции.

Совет: при выборе пильного полотна Вы можете попробовать начать работу с полотном, снабженным крупными и редко расположенными зубцами – это повысит скорость Вашей работы. Если качество реза недостаточно, замените полотно другим с более редкими и мелкими зубцами. При работе с пластиком, алюминием или сталями всегда используйте только полотно с часто расположенными мелкими зубцами. Общее правило: чем большую скорость обеспечивает пильное полотно, тем хуже качество получаемого реза и наоборот: чем качественнее рез, тем ниже скорость работы.

ВНИМАНИЕ! Для достижения оптимального результата всегда используйте хорошо заточенные пильные полотна!

❖ Крепление пильного полотна

ВНИМАНИЕ! Перед любыми действиями по обслуживанию инструмента выключите его из сети.

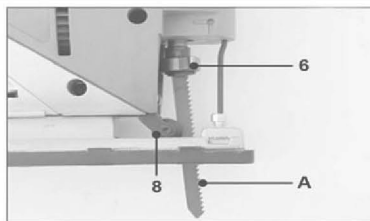
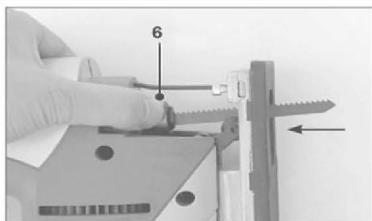

- Приподнимите рычаг (6) вверх.
- Вставьте пильное полотно в держатель до щелчка. Когда вставляете пильное полотно, обратите внимание, чтобы обратная сторона пильного полотна попала в паз направляющего ролика (8).
- Отпустите рычаг (6), пильное полотно (А) зафиксируется.
- ❖ **Снятие пильного полотна**
- Для снятия пильного полотна приподнимите рычаг (6) вверх и одновременно извлеките пильное полотно.
- ❖ **Регулировка опорной плиты**

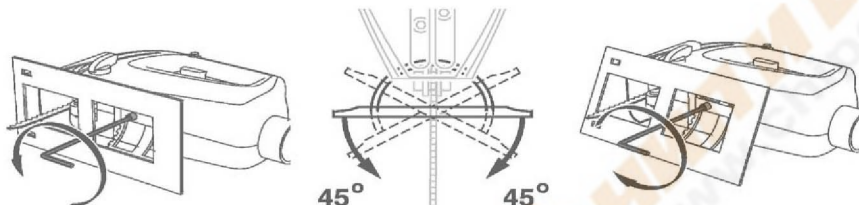

Регулировка угла наклона опорной плиты производится в несколько шагов:

Ослабьте крепление опорной плиты с помощью ключа.

Установите необходимый угол реза, повернув опорную плиту вправо или влево на выбранный Вами угол. Максимальный угол наклона – 45°.

Зафиксируйте крепление опорной плиты. Перед началом работы убедитесь в надежности крепления опорной плиты.

ВКЛЮЧЕНИЕ ИНСТРУМЕНТА

Перед тем, как поднести инструмент к обрабатываемой поверхности, Вы должны включить его. Лобзик может работать в обычном режиме, когда он включается при нажатии и удерживании пусковой клавиши, или в режиме блокировки пусковой клавиши с помощью кнопки блокировки.

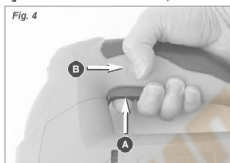

Для активации кнопки блокировки необходимо выполнить следующие действия:

- Нажмите пусковую клавишу (А)
- Удерживая пусковую клавишу (А) в нажатом положении, нажмите кнопку блокировки пусковой клавиши (В). Лобзик перейдет в режим непрерывной работы, пусковую клавишу можно будет отпустить. Инструмент будет продолжать работать до тех пор, пока нажата кнопка фиксатора пусковой клавиши.

Для выключения режима непрерывной работы кратковременно нажмите пусковую клавишу (А), фиксатор выйдет из режима непрерывной работы и лобзик выключится. Если во время работы

фиксатор задействован, а инструмент отсоединится от сети, немедленно отключите кнопку фиксатора пусковой клавиши, чтобы избежать непреднамеренного включения инструмента при подключении его к сети.

ВНИМАНИЕ!

До подключения инструмента к сети убедитесь, что режим непрерывной работы отключен, и фиксатор пусковой клавиши находится в отключенном состоянии. Для этого нажмите и отпустите пусковую клавишу. Несоблюдение данного правила ведет к случайному пуску инструмента и возможности получения травмы.

ВНИМАНИЕ!

Не используйте фиксатор пусковой клавиши в случаях, когда при выполнении работ может потребоваться неожиданная остановка

РЕГУЛИРОВКА СКОРОСТИ ДВИЖЕНИЯ ПИЛЬНОГО ПОЛОТНА

Инструмент оборудован регулятором скорости движения пильного полотна (3). Скорость движения пильного полотна может быть изменена перемещением регулятора скорости. Различные скорости помечены на регуляторе цифрами. Максимально возможная скорость помечена цифрой 6.

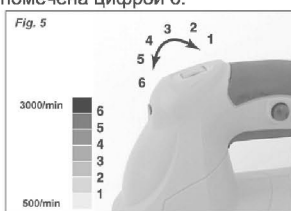

Идеальная скорость движения пильного полотна зависит от выбранного пильного полотна, размера зубцов, частоты их расположения, а также от разрезаемого материала. Для мягких материалов рекомендуется выбирать высокую скорость движения пильного полотна, для твердых – низкую скорость и пильное полотно с частым расположением мелких зубцов. При резке пластмасс и алюминия необходимо устанавливать низкую скорость движения пильного полотна. Оптимальную скорость движения пильного полотна можно определить экспериментально.







В случае необходимости длительной работы в режиме низкой скорости движения пильного полотна существует вероятность чрезмерного нагрева инструмента. В этом случае рекомендуется часто выключать инструмент и давать ему время для охлаждения.

МАЯТНИКОВЫЙ ХОД

С помощью переключателя маятникового хода можно регулировать скорость реза и мощность реза за счет изменения угла наклона пильного полотна во время его движения вверх.

- Для резки мягких материалов, таких как дерево (при работе вдоль волокон), пластик и т.д. установите переключатель маятникового хода в позицию, помеченную цифрами II или III. Для чистового распила используйте режим 0 или I. Чем более точный рез Вам необходим, тем ниже должна быть степень маятникового хода.
- При работе с материалами средней твердости, таких как твердые породы дерева, алюминий и т.д., устанавливайте режим в зависимости от типа выполняемых работ. Для тонких материалов и стали используйте режим 0 или I.
- Для твердых материалов, твердых сплавов или тонколистовых материалов, а также для получения фигурных резов используйте режим 0.

Таблица для определения режима маятникового хода

			
		+	+
		+	
	+		
	+		



- твердые материалы (сталь, алюминий, твердый пластик)



- мягкие материалы (мягкие сорта дерева)



- фигурные резы, точные чистовые резы

Оптимальный режим работы для каждого случая лучше подобрать экспериментально.

ПЫЛЕСБОРНИК

Поддержание чистоты рабочей поверхности обеспечивает использование коннектора пылесборника.



Присоедините пылесос к коннектору пылесборника, и Ваша рабочая поверхность всегда будет чистой.

ЗАЩИТА

Лобзик оборудован пластиковой защитой, предназначенной для защиты Ваших рук от отколовшихся осколков разрезаемых материалов. Кроме этого перед пильным полотном установлена металлическая защита от случайного прикосновения к пильному полотну. Никогда не снимайте защиту, она оберегает Вас от получения случайных травм.

ПОЛУЧЕНИЕ ТОЧНОГО РЕЗА

- Включите лобзик с помощью пусковой клавиши, нажмите кнопку блокировки пусковой клавиши.
- Опустите опорную плиту на рабочую поверхность.

- Медленно ведите инструмент вдоль предварительно нанесенной линии распила, плотно прижимая опорную плиту к рабочей поверхности.

Лобзик существенно вибрирует при работе. Если опорная плита будет недостаточно плотно прижата к поверхности во время работы, пильное полотно может перекоситься в распиле и сломаться. Однако не нужно прикладывать к лобзику излишнюю силу. Крепко и надежно удерживайте лобзик, но не давите на него слишком сильно – это может привести к перегрузке инструмента и его поломке.

РЕЗ ПАРАЛЛЕЛЬНО КРОМКЕ

Если Вы хотите получить рез, идущий параллельно кромке, используйте металлическую направляющую, поставляемую в комплекте с лобзиком.

Ослабьте винты крепления металлических направляющих (8)

Пропустите металлическую линейку направляющей сквозь предназначенные для нее отверстия под винтами (8).



Fig. 8

Установите необходимое расстояние от края направляющей до пильного полотна, используя деления на линейке.

Затяните винты (8) для фиксации направляющей на выбранном от кромки расстоянии.

РЕЗ С УТАПЛИВАНИЕМ ПИЛЬНОГО ПОЛОТНА

В ряде случаев рез необходимо производить не от края детали, в этом случае необходимо просверлить отверстие и начать пропиливание, пропустив пильное полотно сквозь полученное отверстие. Однако иногда сверление также невозможно. В подобных случаях Вы можете использовать рез с утапливанием пильного полотна. Данный прием возможен при работе с мягкими материалами, такими как древесина, гипсокартон и т.п. Используйте только короткие пильные полотна и не работайте в режимах, когда опорная плита наклонена на какой-либо угол.

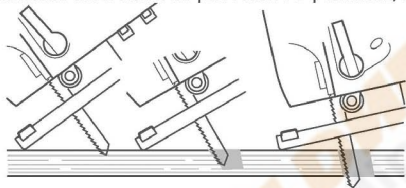

1

2

3

- Установите максимальную скорость хода пильного полотна.
- Установите передний край опорной плиты на рабочую поверхность. Лобзик должен опираться только о край опорной плиты. Лезвие не должно касаться материала.
- Включите инструмент. Медленно опускайте опорную плиту так, чтобы лезвие касалось материала.
- Крепко прижимайте лишь передний край опорной плиты. Не нажимайте на лезвие, позволяйте лезвию сделать пропил без применения излишней силы.
- Как только лезвие полностью пройдет сквозь материал, Вы можете вынуть лезвие из пропила. Теперь Вы можете привести опорную плиту в стандартное рабочее положение параллельно рабочей поверхности и продолжить работу.

Вместо использования приема «рез с утапливанием пильного полотна», Вы можете использовать сверление стартовых отверстий с диаметром, превышающим ширину пильного полотна.

СЕРВИС

Внимание! Перед выполнением любых работ по обслуживанию и чистке инструмента выключите инструмент и отсоедините его от сети.

- Своевременно проводите профилактические работы, содержите инструмент в чистоте. Регулярно удаляйте накопившуюся пыль, особое внимание уделяйте очистке вентиляционных отверстий на корпусе инструмента. Для тщательной очистки инструмента от пыли можно использовать пылесос.
- Никогда не используйте острые предметы для очистки инструмента. Не позволяйте жидкости попадать внутрь корпуса.
- Помните, что вентиляционные отверстия инструмента должны быть всегда чистыми, чтобы воздух свободно поступал внутрь инструмента для охлаждения механизма.
- Если это необходимо, используйте мягкую влажную ткань для очистки пыли и грязи с вентиляционных отверстий. Никогда не используйте бензин, растворители, кислоты и другие агрессивные жидкости для очистки инструмента. После очистки следует полностью высушить инструмент.
- Держите опорную плиту в чистоте, очищайте ее после каждого использования. Регулярно очищайте место крепления пильного полотна.
- Следите за работоспособностью инструмента. Обращайте внимание на движущиеся части, в том числе на направляющий ролик пильного полотна. Не допускайте износа движущихся частей инструмента. Регулярно смазывайте маслом направляющий ролик пильного полотна.
- Доверяйте ремонт инструмента только квалифицированному персоналу в сертифицированном сервисном центре.
- Используйте для ремонта только оригинальные или рекомендованные производителем запасные части.
- В случае поломки инструмента обращайтесь в сертифицированные сервисные центры, указанные в гарантийном талоне.
- Не пытайтесь производить наладку во время работы инструмента.
- Если инструмент долго находился на холоде, перед использованием дайте ему нагреться до комнатной температуры.

ВОЗМОЖНЫЕ ПРИЧИНЫ НЕИСПРАВНОСТЕЙ

Проблема	Возможная причина	Методы устранения
Двигатель не запускается	<ol style="list-style-type: none"> 1. Нет напряжения в сети 2. Сломан выключатель 3. Поврежден сетевой шнур или удлинитель 4. Угольные щетки износились 5. Сработал предохранитель или автоматический выключатель на щитке 	<ol style="list-style-type: none"> 1. Проверьте наличие напряжения в сети 2. Обратитесь в сервисный центр для замены выключателя 3. Проверьте сетевой шнур и удлинитель. Для замены сетевого шнура обратитесь в мастерскую. 4. Замените угольные щетки 5. Проверьте наличие напряжения на щитке
Повышенное искрение на коллекторе	<ol style="list-style-type: none"> 1. Изношены угольные щетки 2. Загрязнен коллектор 3. Неисправна обмотка статора 	<ol style="list-style-type: none"> 1. Замените угольные щетки 2. Обратитесь в сервисный центр 3. Обратитесь в сервисный центр
Двигатель издает нехарактерный шум или работает	<ol style="list-style-type: none"> 1. Двигатель неисправен 2. Инструмент получил механические повреждения 	<ol style="list-style-type: none"> 1. Обратитесь в сервисный центр 2. Проверьте инструмент на наличие повреждений

медленно, перегревается	<ol style="list-style-type: none"> 3. Двигатель перегружен 4. Повреждена обмотка ротора 5. Повышенное/пониженное напряжение в сети 	<ol style="list-style-type: none"> 3. Уменьшите давление на инструмент 4. Замените ротор в сервисном центре 5. Используйте стабилизатор напряжения
Редуктор слишком горячий	<ol style="list-style-type: none"> 1. В редукторе недостаточно смазки 2. Смазка редуктора загрязнена 3. Посторонние включения в смазке редуктора 	<ol style="list-style-type: none"> 1. Обратитесь в сервисный центр 2. Обратитесь в сервисный центр 3. Обратитесь в сервисный центр

В случае возникновения других неисправностей, в том числе появления посторонних шумов, запаха дыма и т.д., немедленно прекратите эксплуатацию инструмента и обратитесь в сертифицированный сервисный центр.

Ремонт электроинструмента должен производиться в сертифицированных сервисных центрах. Любое вмешательство в механизм неквалифицированного персонала может привести к серьезным поломкам, возникновению опасности поражения электрическим током и получению травм.

РЕКОМЕНДАЦИИ ПО ХРАНЕНИЮ

- Перед отправкой инструмента на длительное хранение тщательно очистите его от пыли и грязи, убедитесь, что влага не попадает на инструмент, а помещение для хранения инструмента является сухим.
- Храните инструмент в недоступном для детей, сухом месте.
- Избегайте помещений со слишком высокой или низкой температурой. Температура хранения инструмента должна быть от +5°C до +40°C.
- Оберегайте инструмент от прямых солнечных лучей. Лучше хранить инструмент в темноте или слабоосвещенном помещении.
- Не храните инструмент в полиэтиленовом пакете, это может способствовать повышению влажности, что нежелательно для электрического инструмента.

OMAX сохраняет за собой право внесения изменений в конструкцию и технические характеристики своей продукции без предварительного извещения.

Информация о гарантии

Условия гарантийного обслуживания и список сертифицированных сервисных центров указаны в гарантийном талоне, выдаваемом при покупке инструмента.

В случае нарушения требований данной инструкции и правил эксплуатации, профилактического обслуживания или хранения инструмента в гарантийном ремонте может быть отказано.